

リミットスイッチ設定要領

KT10699000300

サイドカバーの中にあるリミットスイッチで上下限の位置設定を行います。

外観図

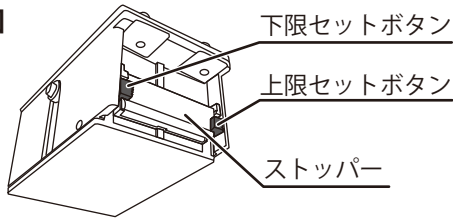

警告

高所作業になります。安全带、ヘルメット等の保護具を装備し、十分にスペースを確保いただき、安全に作業頂ますようお願い致します。

1. サイドカバーを外します

※図は KT30

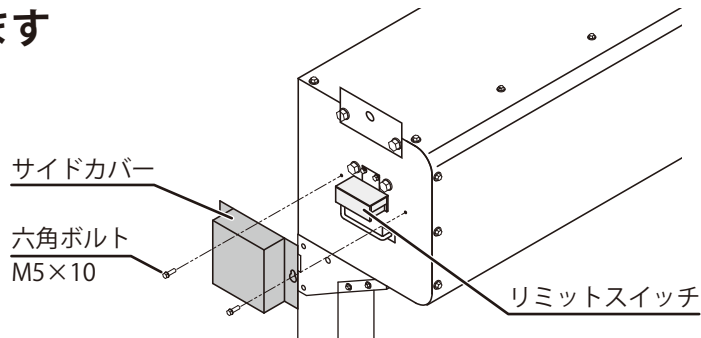

2. リミットスイッチのストッパーを外します

ストッパーの中央部を押さえながら上部へスライドさせ、セットボタンを押せる状態にしてください。

※必ず手で行ってください。

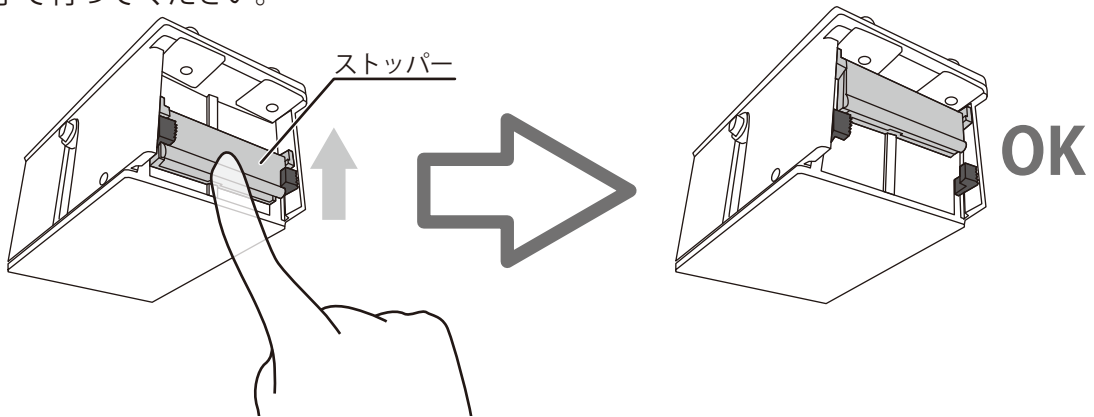

3. セットボタンをフリー状態にします

両方のセットボタンを押し込み、フリー状態にしてください。

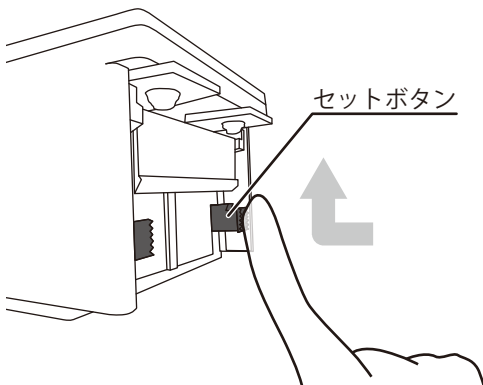

セット状態



ボタンを押し込む



押し込んだまま上部にスライドさせ、突起部を引っ掛ける



フリー状態



ボタンが戻ってこないことを確認

4 位置設定を行います

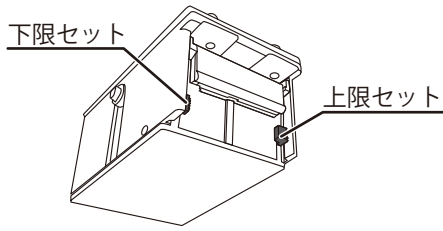

警告

- ・シャッターがシートを巻き取り過ぎないように、停止ボタンに手をかけながら上昇・下降の操作をしてください。
- ・シャッターの動作中にセットボタンの操作は絶対に行わないでください。

上限位置の設定

- ①シートを上限位置まで上昇させます。

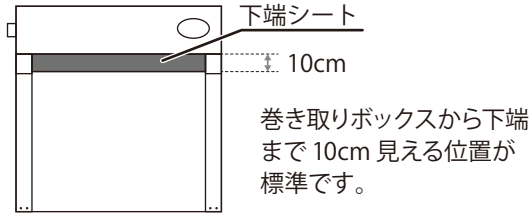

- ②上限セットボタンを3～4回十分奥まで押し込みセット状態にしてください。

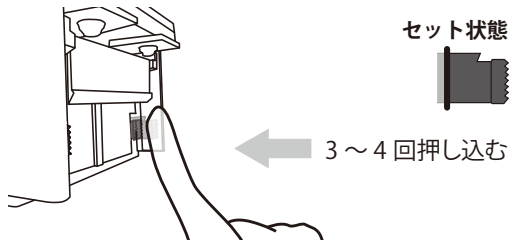

I型制御盤の場合

セットボタンを押し終わった後、制御盤内メイン基板のモニターランプが点灯しているか確認してください。

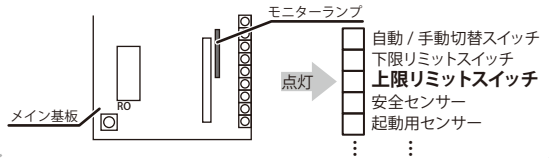

- ③設定した位置で停止することを確認してください。

設定した上限位置よりシートを降ろした後上昇ボタンを押し、設定位置で停止することを確認してください。

※設定位置より上方または下方で停止する場合は再度設定を行ってください。

下限位置の設定

- ①シートを下限位置まで下降させます。

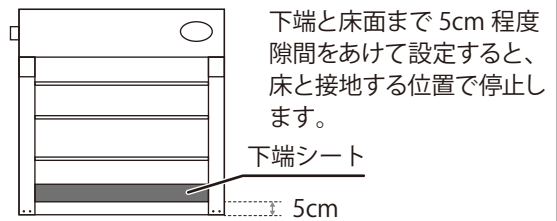

- ②下限セットボタンを3～4回十分奥まで押し込みセット状態にしてください。

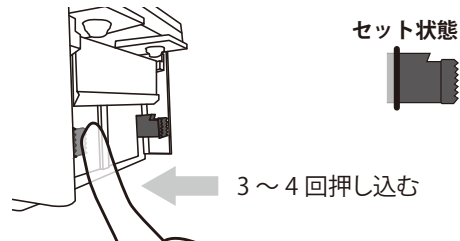

I型制御盤の場合

セットボタンを押し終わった後、制御盤内メイン基板のモニターランプが点灯しているか確認してください。

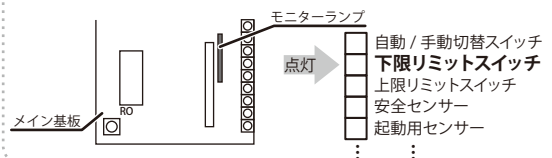

- ③設定した位置で停止することを確認してください。

設定した下限位置よりシートを巻き上げた後下降ボタンを押し、設定位置で停止することを確認してください。

※設定位置より上方で停止または床面と接触した場合は再度設定を行ってください。

5. ストッパーをセットします

上下限の設定が完了した後、ストッパーを下げ、確実にセットしてください。ストッパーの中央部を押さえながら下部へスライドさせ、セットボタンを押さない状態にしてください。

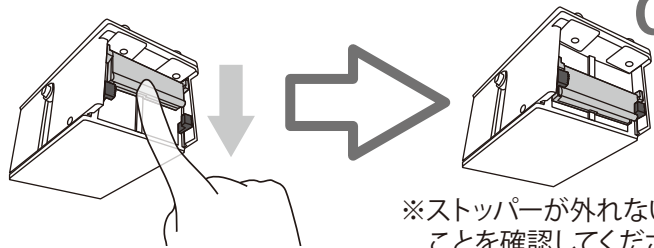

※ストッパーが外れないことを確認してください。

6. サイドカバーを取り付け、完了です